

# Verstellung

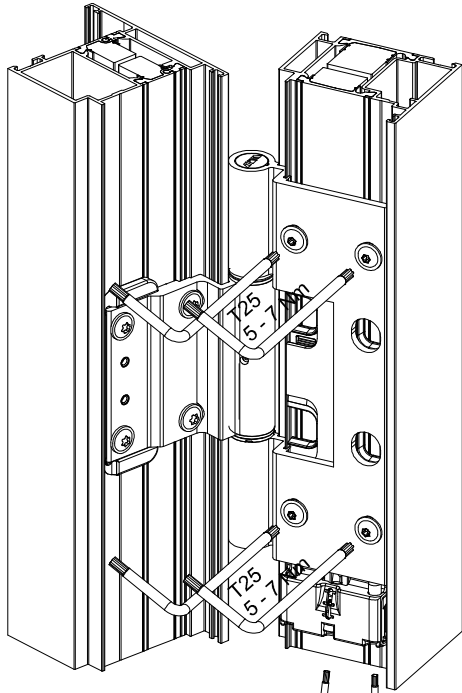

1. Türflügel mittels Keil unterstützen  
(Entlastung Rollenband)

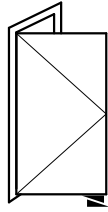

2. Befestigungsschrauben lösen

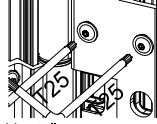

Seitliche Verstellung  
+ -> "3" Umdrehungen lösen  
- -> "1" Umdrehung lösen  
Höhenverstellung  
Alle Schrauben "1/2" Umdrehung lösen

3. die Höhe einstellen A  
den Spalt einstellen B

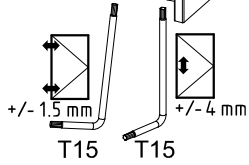
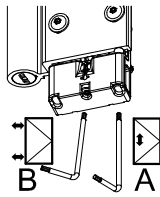

T15 T15  
Max. 1 Nm! Max. 3 Nm!

4. Befestigungsschrauben  
wieder festschrauben  
(5-7 Nm)

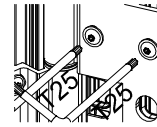

**Achtung: Für die Verstellung IMMER  
die Türflügel unterstützen und  
die Befestigungsschrauben lösen!**

**SCHÜCO** Nach außen öffnend  
ADS-HD 65  
ADS-HD 70  
ADS-HD 75  
**Rollentürbänder**

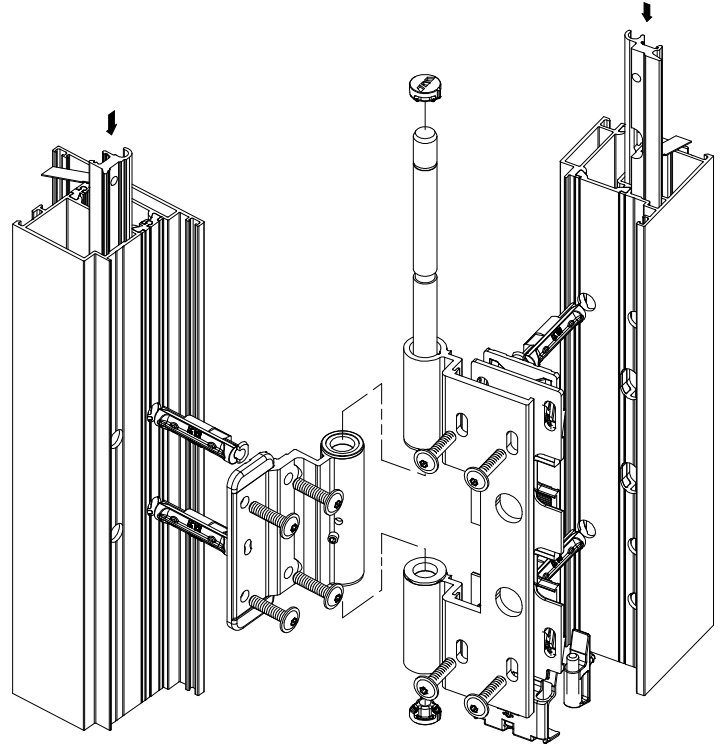

1. Montage der Klemmanker

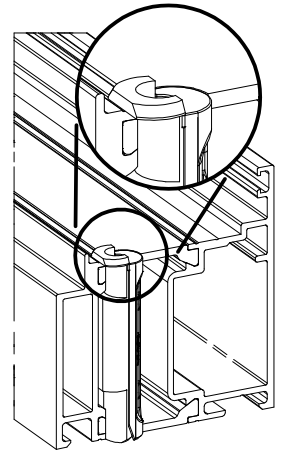
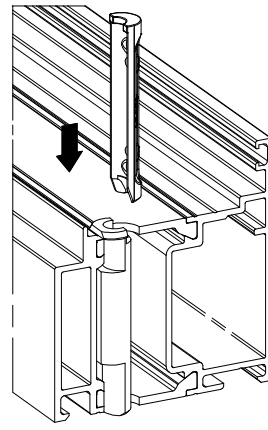
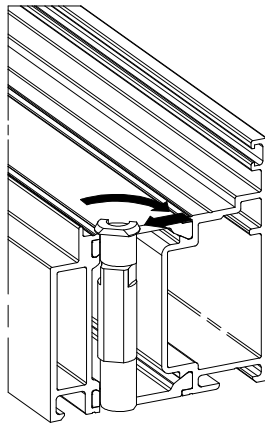
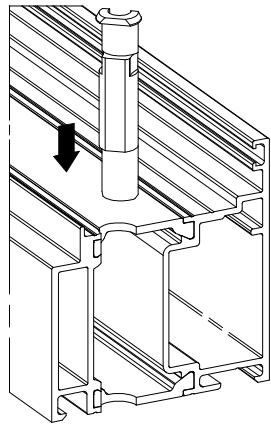
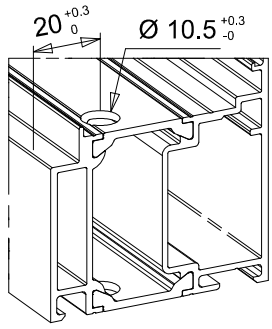

2. Befestigung einschieben und positionieren

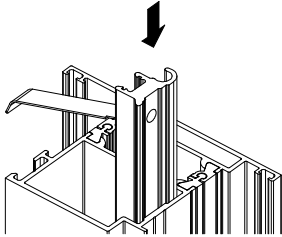

3. Verstellstücken positionieren

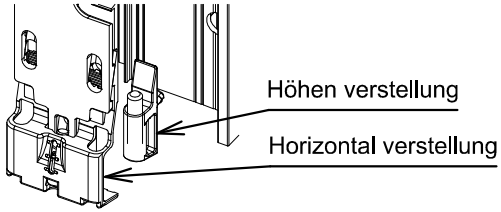

4. Blendrahmenteil und Flügelteil montieren und festschrauben

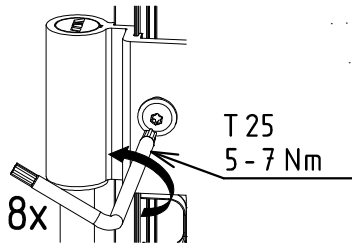

5. Flügel einsetzen in Blendrahmen, Bolzen einschieben und Abdeckkappe montieren

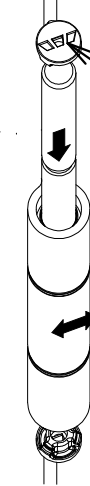

Demontage: Bandbolzen durch die Locher in der Abdeckkappe mit 3 mm Dorn austreiben.

6. Festschrauben Bandbolzen

